

TFE 220 M ROOF FAN RED

Артикул 2001

Тип документа: **Технический паспорт**
 Дата создания: **2016-03-03**
 Создано с помощью: **Systemair Онлайн Каталог**



Описание

Преимущества:

- Возможность регулирования скорости
- Открывающийся механизм для удобства обслуживания
- Не требуют техобслуживания и надежны в работе
- Вертикальный выброс воздуха

Рекомендации по применению: Системы вытяжной вентиляции в одно- и многоквартирных домах, офисах и детских садах.

Конструкция: Корпус изготовлен из листовой оцинкованной стали, окрашен порошковой краской в черный или кирпично-красный цвет. Вентиляторы имеют встроенные автоматические выключатели и откидывающийся механизм для проведения осмотра и обслуживания. Удаляемый воздух выходит из вентилятора вертикально, что предотвращает проблемы, связанные с попаданием мокрого снега и грязи с крыши.

Двигатель: Вентиляторы серии TFE 220 оборудованы крыльчаткой с загнутыми назад рабочими лопатками и двигателем с внешним ротором, не требующими техобслуживания. Для защиты двигателя от перегрева вентиляторы серии TFE 220 имеют встроенные термоконтакты с электрическим перезапуском.



Технические данные

Номинальные параметры		
Напряжение	230	В
Частота	50	Гц
Фазность	1	~
Входная мощность (P1)	107	Вт
Ток	0,468	А
Макс. расход воздуха	788	м³/ч
Частота вращения	2602	1/мин
Максимальная температура перемещаемого воздуха	70	°C
Максимальная температура перемещаемого воздуха при регулировании	70	°C
Уровень звукового давления на расстоянии 10м (свободный объем)	38,1	дБ(А)
Вес	8	кг
Класс изоляции	B	
Класс защиты двигателя	44	IP
Емкость конденсатора	3	мкФ
Цвет	Brick red (RAL 8004)	
ErP		
ErP ready	ErP 2016/ErP 2018	
Energy class, basic unit	E	
Energy class, basic unit option	B	

Характеристики

Диаграммы

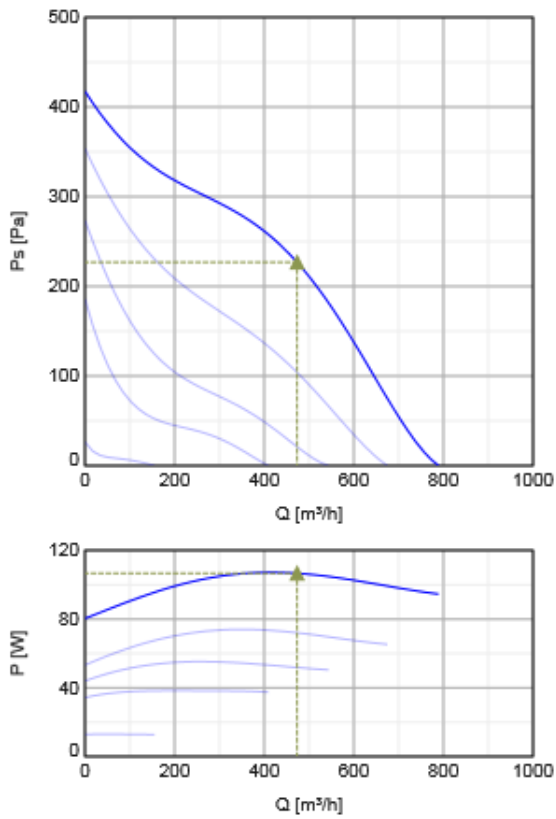

Гидравлические данные

	Рабочая точка						
	Q [м³/ч]	Ps [Па]	P [Вт]	n [1/мин]	I [А]	SFP [кВт/м³/с]	U [В]
Макс. эффективнос	▲ 473	▲ 227	▲ 107	2603	0.467	0.811	230

Акустические данные

Уровень звук. мощности		63	125	250	500	1k	2k	4k	8k	Общ.
Вход	дБ(А)	39	53	59	64	65	60	55	46	69
Выход	дБ(А)	34	39	58	65	63	59	53	44	68

Размеры



Схема подключения

Z = Brown - коричневый
 U1 = Blue - синий
 Z = Black - черный
 PE = Yellow /green - желтый /зеленый



Принадлежности

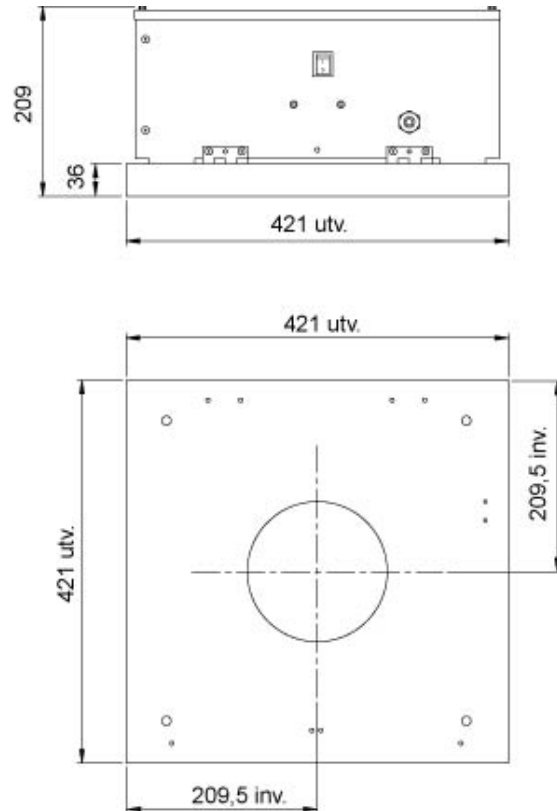
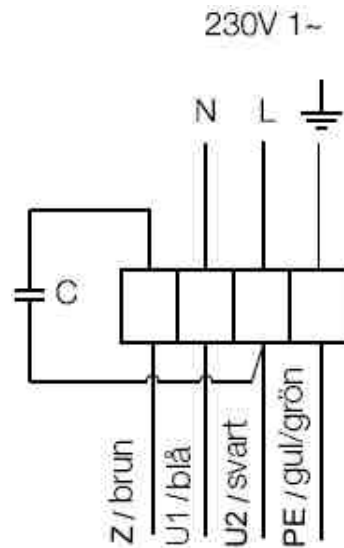

Электрические принадлежности

- CO2RT-R-D Transmitter (6993)
- Presence detector/IR24-P (6995)
- REE 1 Speed control (5314)
- RT 0-30 Room Thermostat (5151)
- DTV500-OEM incl connection kit (5044)
- HR1 Room Humidistat IP21 (5150)
- T 120 Timer (5165)
- REPT 6 Digital regulator (5698)
- REU 1.5 Speed control (5004)
- RE 1,5 Speed control (5000)
- RETP 6 Temp/Pressure regulator (32293)

Принадлежности

RSK-200 Back draft damper (5602)
 BTG 400 Back Draft Damper (5092)
 LDC 200-600 Silencer (5194)
 LDC 200-900 Silencer (5195)
 STG Connectionp.200 TG400-800 (1765)
 TG 400-800 Roof curb (1718)

Документация

-  202341_Fans_Instructions_CE__A003.pdf (1,46MB)
-  SEMKO Certificate TFE 1211219.pdf (1,14MB)
-  202341_Fans_Instructions_CE_A006_A5.pdf (1,77MB)

Energy class label

Energy class, basic unit

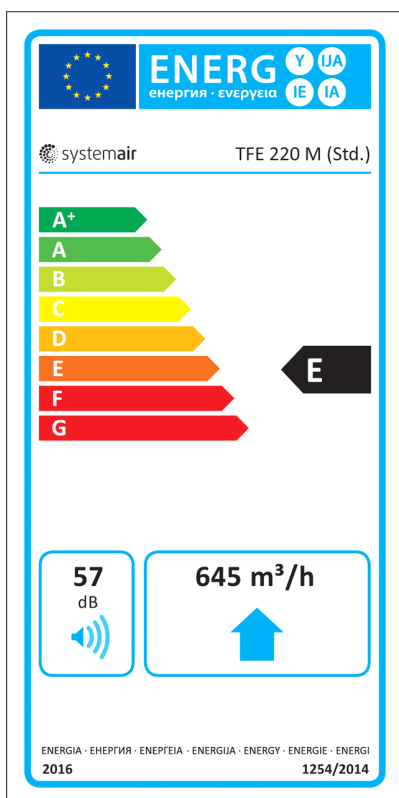

Eco design

Basic unit	
Trade name	Systemair
Product name	TFE 220 M Roof fan Red
ErP compliance	2016
SEC Average	-13,1 kWh/(m².a)
SEC Cold	-29,5 kWh/(m².a)
SEC Warm	-3,75 kWh/(m².a)
SEC Class	E
Unit category	RVU
Unit type	UVU

Drive	External MSD or VSD
Heat recovery type	None
Temperature ratio (UVU)	Not applicable
qv max	645 м³/ч
P max	100 Вт
Звуковая мощность	57 дБ(А)
qv ref	452 м³/ч
Ps ref	50 Па
SPI	0,128 кВт/м³/с
CTRL	1 -
MISC	1,1 -
x-value	1,5 -
External Leakage	0 %
AEC average	160 kWh
AEC cold	160 kWh
AEC warm	160 kWh
AHS Average	1715 kWh/a
AHS Cold	3355 kWh/a
AHS Warm	776 kWh/a

Units with local demand control

Trade name	Systemair
Product name	TFE 220 M Roof fan Red
ErP compliance	2018
SEC Average	-26,2 kWh/(m².a)
SEC Cold	-53,3 kWh/(m².a)
SEC Warm	-10,7 kWh/(m².a)
SEC Class	B
Unit category	RVU
Unit type	UVU
Drive	External MSD or VSD
Heat recovery type	None
Temperature ratio (UVU)	Not applicable
qv max	645 м³/ч
P max	100 Вт
Звуковая мощность	57 дБ(А)
qv ref	452 м³/ч
Ps ref	50 Па
SPI	0,128 кВт/м³/с
CTRL	0,65 -
MISC	1,1 -
x-value	1,5 -
External Leakage	0 %

AEC average	84 kWh
AEC cold	84 kWh
AEC warm	84 kWh
AHS Average	2830 kWh/a
AHS Cold	5536 kWh/a
AHS Warm	1280 kWh/a

Specification text